

サイクルクロス(キャスター)ゲート

メーカーI

● サイクルクロスゲートは、耐久性を追求した独自の部材断面と高強度材質のアルミ合金を使用。軽量で耐久性、操作性、美観に優れた高機能クロスゲートです。

強くて軽いアルミ製

スリムで軽量のアルミ製鋼材を使用し、ゲートの支柱には強度に優れたC型鋼を採用しました。収納時は、コンパクトに折りたたんで省スペース。



ゲートをしっかり固定

落とし棒を標準装備しているので誤移動を防ぎ、安全性を確保しました。



ストッパー付きキャスター

荒れた路面でも扱いやすい100mmφ。ストッパー付きなので誤移動を防ぎます。



優れた美観を実現

美観・耐腐食性に優れたアルマイト加工部材を使用しています。



サイクルクロスゲート (CXG)

サイクルクロスゲート (CXGA-2054)



サイクルクロスゲート (ACXG-1545)



サイクルクロスゲート

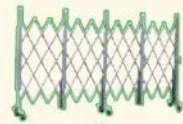

パネル装着



サイクルキャスターゲート

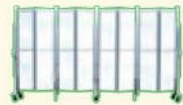

サイクルクロスゲートがベースになり、目隠しパネルを装着することで、サイクルキャスターゲートになります。

サイクルキャスターゲート (CCG)

サイクルキャスターゲート (CCGA-2036)



サイクルキャスターゲート (CCGA-3063)



標準品部材



■ 施錠部詳細

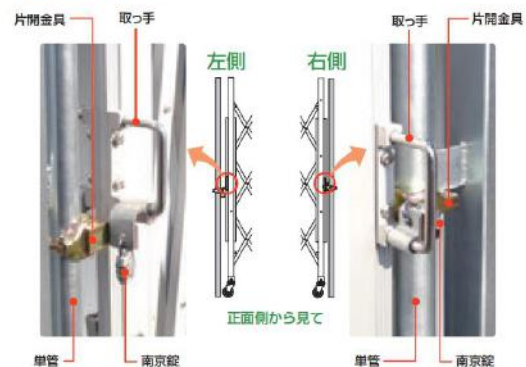

サイクルクロス(キャスター)ゲート関連寸法図

サイクルクロスゲート (CXGA-2036)

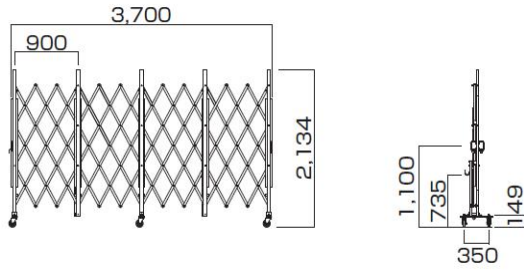

サイクルクロスゲート (CXGA-1545)

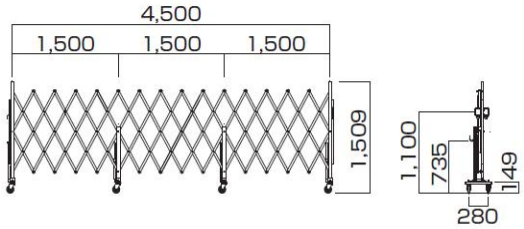

サイクルキャスターゲート (CCGA-2036)

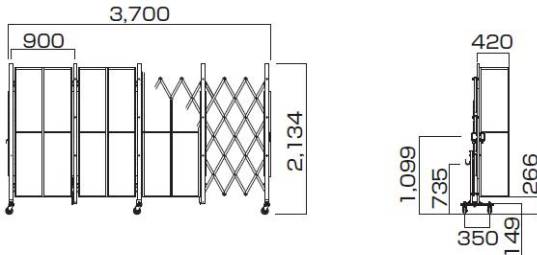

サイクルキャスターゲート (CCGA-3036)

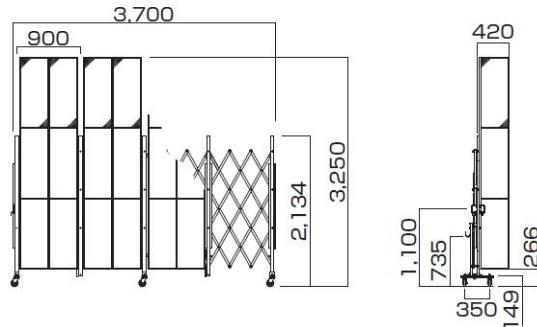

サイクルクロスゲート・CXGA-20シリーズ H=2,134mm

■ 規格物性

品番	スパン	サイズ (mm)	有効開口巾 (mm)	単管芯芯 (mm)	重量 (kg)
CXGA-2018	2	1,800	1,720	1,990	39.0
CXGA-2027	3	2,700	2,440	2,890	52.0
CXGA-2036	4	3,600	3,160	3,790	65.0
CXGA-2045	5	4,500	3,970	4,690	79.0
CXGA-2054	6	5,400	4,780	5,590	92.0
CXGA-2063	7	6,300	5,590	6,490	105.0
CXGA-2072	8	7,200	6,400	7,390	119.0
CXGA-2081	9	8,100	7,210	8,290	139.0

サイクルクロスゲート・CXGA-15シリーズ H=1,509mm

■ 規格物性

品番	スパン	サイズ (mm)	有効開口巾 (mm)	単管芯芯 (mm)	重量 (kg)
CXGA-1530	2	3,000	2,700	3,190	32.0
CXGA-1545	3	4,500	4,000	4,690	44.0
CXGA-1560	4	6,000	5,300	6,190	56.0
CXGA-1575	5	7,500	6,600	7,690	68.0

サイクルキャスターゲート CCGA-20シリーズ/CCGA-30シリーズ

20シリーズ：H2,134mm
30シリーズ：H3,250mm

■ 規格物性

品番 ()内はCCGA-30シリーズ品番	スパン (パネル数)	サイズ (mm)	有効開口巾 (mm)	単管芯芯 (mm)	重量 (kg) ()内は30シリーズ重量
CXGA-2018 (3018)	2	1,800	1,720	1,990	58.0 (66.0)
CXGA-2027 (3027)	3	2,700	2,440	2,890	80.0 (93.0)
CXGA-2036 (3036)	4	3,600	3,160	3,790	102.0 (120.0)
CXGA-2045 (3045)	5	4,500	3,970	4,690	124.0 (147.0)
CXGA-2054 (3054)	6	5,400	4,780	5,590	146.0 (174.0)
※CXGA-2063 (※3063)	7	6,300	5,590	6,490	168.0 (201.0)
※CXGA-2072 (※3072)	8	7,200	6,400	7,390	190.0 (228.0)
※CXGA-2081 (※3081)	9	8,100	7,210	8,290	212.0 (255.0)

注1) ※付品番は受注対応品になります。

注2) 返却の際は、納入時の状態にご返却ください。

注3) 台風などの強風の際には、全開にするかパネルを外すなど適切に対応してください。

オプション

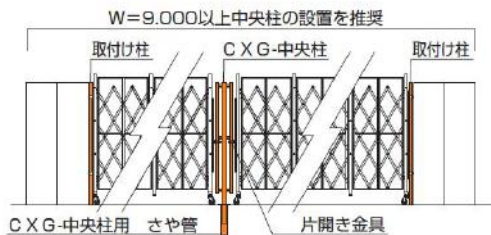

チェーン錠・暗証番号固定式



※使用時には暗証番号シールを剥がしてナンバーを管理してください。
※サイクルゲートシリーズ全般使用可能です。

■ 設置イメージ



南京錠・暗証番号可変式



※暗証番号変更方法等は、製品についている取扱説明書をご確認ください。

※サイクルクロスゲート、サイクルキャスターゲート等、ロック機構付き取手にて使用可能です。

■ 設置イメージ



■ ロック機構