

RENTAL CATALOG

レ ン タ ル カ タ ロ グ



快適な

オフィス環境のために

価値ある選択を

私たちは、変革する時代のニーズに応じた
的確なオフィス効率化のご提案をしています。
ゼロからではなく、100%からの挑戦に取り組み
お客様満足度No.1を追求しています。



Contents

デスク/ワゴン	1
テーブル/チェア	2
応接セット/長椅子	4
カウンター/書庫	5
収納/掲示板	7
OA・PCネットワーク	9
オフィス機器・通信機器	
製図機器・音響機器	11
環境改善機器	12
季節商品	13
家電製品	15
キッチン用品	16
宿舍/休憩所	18
オフィス備品	19
ユニットハウス	20
イベント	20
ご利用ガイド	21
インデックス	23

レンタルメリット

『レンタルにして良かった』 **5**つのメリット

1

レンタル料は経費で処理できます。ローコストのうえ、経費として認められますから、買い取りより負担はぐんと軽減されます。

3

ローコストで設備が導入できます。仮設の場合の設備など、一度にまとめて購入するのは大変です。必要なだけレンタルでご利用されるのがお得です。

5

管理事務が合理化できます。所有した場合につきまとう管理・補修などに費やす時間と労力がいらず、大助かりです。

2

いつでも整備された商品をご利用になれます。安心してご利用いただけるよう、常に安全に整備された商品を揃えています。

4

コスト計算が簡単に済みます。ご契約時の費用計算だけでOKですから、面倒な償却費の算出は不要です。原価がすぐつかめます。

レンタル契約の流れ

レンタル&リースのご利用方法は簡単。お見積りが終われば、納期お打合せのうえ搬入。ご使用中は、契約完了の寸前まで面倒な手続きは一切不要です。レンタルの生命である手軽さと便利さで、徹底的に合理化を実現しました。

STEP 1 お問い合わせ

商品・数量・場所・レンタル期間・ご予算等のご要望は、お気軽にお電話にてご相談ください。

STEP 2 お見積り

条件が決まれば早速、お見積りさせていただきます。

STEP 3 搬入

納期は、お打合せのうえ、迅速丁寧に搬入致します。

STEP 4 ご使用

お客様の不注意による破損の場合は、有償となりますので大切に使用ください。

STEP 5 ご契約完了・延長

完了の4~5日前にご連絡ください。また使用期間を延長される場合は、その旨お申し付けください。

STEP 6 搬出

すみやかに搬出し、検収し、ご契約完了です。

※商品はカタログと多少、異なることがあります。※商品はメーカーの都合により、予告なしに変更することがあります。※商品・部品の破損・滅失の場合は実費を申し受けます。※カタログ以外の備品につきましてもご相談ください。

ご予算に合わせてご提案させていただきます

デスク



HG-両袖机

W1400×D700×H700mm

デスク



HG-片袖机

W1000×D700×H700mm

デスク



HG-脇机

W400×D700×H700mm

デスク



NEW DX-両袖机

W1400×D700×H700mm

デスク



NEW DX-片袖机

W1000×D700×H700mm

デスク



NEW DX-脇机

W400×D700×H700mm

デスク



HG-平机

W1000×D700×H700mm
W1200×D700×H700mm
W1400×D700×H700mm

ワゴン



HG-ワゴン(キャスター付)

W400×D600×H610mm

サイドテーブル



HG-ミーティング用
サイドテーブル

W1200×D450×H700mm

デスク



NEW DX-平机

W1000×D700×H700mm

デスクトップパネル



デスクトップパネル

W1000×H450mm W1200×H450mm W1400×H450mm

回転椅子



HG-肘付
回転椅子

回転椅子



HG-肘無
回転椅子

回転椅子



布張り肘付
回転椅子

回転椅子



布張り肘無
回転椅子

※写真とは異なる場合がございます。※カタログ以外の備品につきましてもご相談ください。

※写真とは異なる場合がございます。※カタログ以外の備品につきましてもご相談ください。

ワ
デ
ゴ
ス
ン
ク

チ
ェ
ー
プ
ル

長
応
接
セ
ツ
ト

書
カ
ウ
ン
タ
ー

掲
収
示
板
納

OA・PC
ネ
ッ
ト
ワ
ー
ク

オ
フ
ィ
ス
機
器

季
節
商
品

キ
ッチン
用
品

家
電
製
品

オ
フ
ィ
ス
備
品

休
憩
所
舎

ニ
シ
ト
ハ
ウ
ス

イ
ベ
ン
ト

ワ
デ
ゴ
ス
ン
ク

チ
ェ
ー
プ
ル

長
応
接
セ
ツ
ト

書
カ
ウ
ン
タ
ー

掲
収
示
板
納

OA・PC
ネ
ッ
ト
ワ
ー
ク

オ
フ
ィ
ス
機
器

季
節
商
品

キ
ッチン
用
品

家
電
製
品

オ
フ
ィ
ス
備
品

休
憩
所
舎

ニ
シ
ト
ハ
ウ
ス

イ
ベ
ン
ト

大切なお客様をお迎えするために

テーブル



会議テーブル

W1800×D450×H700mm
W1500×D450×H700mm
W1800×D600×H700mm
W1800×D900×H700mm

テーブル



会議テーブル ホワイトオーク

W1800×D450×H700mm W1200×D450×H700mm
W1800×D600×H700mm W1500×D450×H700mm
W1800×D900×H700mm

テーブル



会議座卓450

W1800×D450×H330mm

テーブル



面談テーブル

W1800×D900×H700mm W1200×D750×H700mm
W1500×D750×H700mm

テーブル



ミーティングテーブル

W1800×D900×H700mm W1500×D750×H700mm
W1800×D750×H700mm W1200×D750×H700mm

チェア



折畳椅子

チェア



ミーティング
チェア

チェア



面談椅子
(キャスター付)

チェア



丸椅子

長椅子



長椅子

W1800×D460×H400mm

長椅子



※場合によって色がかわることがあります。

ベンチ W1800 ブルー

W1800×D410×H400mm

長椅子



木製ベンチ

W1500×D300×H420mm

応接セット



応接セット

応接椅子 肘無:W560×D760×H690mm 応接椅子 左肘:W710×D760×H690mm 応接椅子 右肘:W710×D760×H690mm 応接椅子 両肘:W860×D760×H690mm 応接テーブル:W900×D440×H470mm

整然とした機能美と効率を追求

カウンター



スチールカウンター6×3

W1760×D400×H880mm

書庫



スチール書庫3×3

W880×D400×H880mm

カウンター



奥深スチールカウンター6×3

W1760×D515×H880mm

書庫



奥深スチール書庫3×3

W880×D515×H880mm

カウンター



ガラス戸カウンター6×3

W1760×D400×H880mm

書庫



ガラス戸書庫3×3

W880×D400×H880mm

カウンター



奥深ガラス戸カウンター6×3

W1760×D515×H880mm

書庫



奥深ガラス戸書庫3×3

W880×D515×H880mm

カウンター



※HG-ハイカウンター内側は
収納スペースとなっています。

HG-ハイカウンター

W1800×D465×H950mm
W1500×D465×H950mm
W1200×D465×H950mm
W900×D465×H950mm



書庫



立型書庫3×6

W880×D380×H1790mm

ワゴン



プリンタワゴン

W600×D600×H700mm

※写真とは異なる場合がございます。※カタログ以外の備品につきましてもご相談ください。

※写真とは異なる場合がございます。※カタログ以外の備品につきましてもご相談ください。

ワ
デ
ゴ
ス
ン
ク

チ
ェ
ー
プ
ア
ル

長
応
接
セ
ツ
ト

書
カ
ウ
ン
タ
ー

掲
収
示
板
納

OA・PC
ネ
ッ
ト
ワ
ー
ク

音
響
機
器
器
器
器
器
器
器

季
節
商
品

キ
ッチン
用
品

家
電
製
品

オ
フ
ィ
ス
備
品

休
憩
所
舎

ニ
ュ
ー
ト
ハ
ウ
ス

イ
ベ
ン
ト

ワ
デ
ゴ
ス
ン
ク

チ
ェ
ー
プ
ア
ル

長
応
接
セ
ツ
ト

書
カ
ウ
ン
タ
ー

掲
収
示
板
納

OA・PC
ネ
ッ
ト
ワ
ー
ク

音
響
機
器
器
器
器
器
器

季
節
商
品

キ
ッチン
用
品

家
電
製
品

オ
フ
ィ
ス
備
品

休
憩
所
舎

ニ
ュ
ー
ト
ハ
ウ
ス

イ
ベ
ン
ト

仕事の流れをスムーズに保つ環境づくり

ロッカー



1人用ロッカー
W455×D515×H1790mm

ロッカー



2人用ロッカー
W608×D515×H1790mm

ロッカー



3人用ロッカー
W900×D515×H1790mm

ロッカー



4人用ロッカー
W900×D515×H1790mm

ロッカー



6人用ロッカー
W900×D515×H1790mm

ロッカー



9人用ロッカー
W900×D515×H1790mm

棚



アングル棚
W875×D450×H1800mm

キャビネット



トレーキャビネットA4
W880×D400×H880mm

キャビネット



ラテラルキャビネット
3段(ベース付)
W900×D450×H1110mm

キャビネット



キャビネットA4-2
W388×D620×H740mm
キャビネットB4-2
W465×D620×H740mm

レターケース



レターケース5段
W256×D330×H261mm

シューズボックス



シューズボックス
W900×D380×H880mm

シューズボックス



シューズボックス6人用(長靴入)
W880×D400×H880mm

シューズボックス



スクールロッカー15人用
W1780×D400×H880mm

ホワイトボード

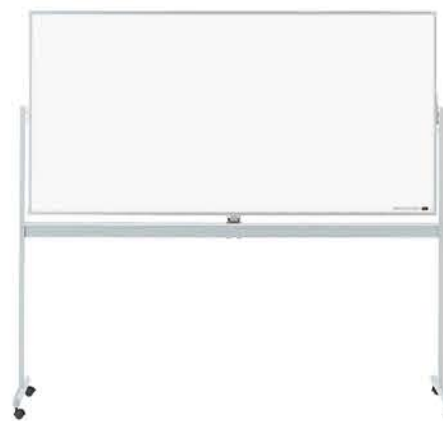

ペン
両面ホワイトボード3×6
板面:H900×W1800mm

両面ホワイトボード
片面行事・片面無地
板面:H900×W1800mm

ホワイトボード

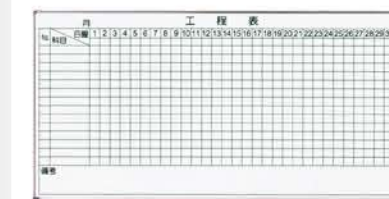

ペン 壁掛けタイプ
工程ホワイトボード3×6
板面:H900×W1800mm

ホワイトボード



ペン 壁掛けタイプ
ホワイトボード行事
2×3 板面:H600×W900mm
3×4 板面:H900×W1200mm
3×6 板面:H900×W1800mm

ホワイトボード



ペン 壁掛けタイプ
ホワイトボード無地
2×3 板面:H600×W900mm
3×4 板面:H900×W1200mm
3×6 板面:H900×W1800mm

ホワイトボード



ペン 壁掛けタイプ
行動予定表3×2
板面:H900×W600mm



※写真とは異なる場合がございます。※カタログ以外の備品につきましてもご相談ください。

別途商品 ペン ホワイトボード用ペン ※ホワイトボード用ペンは料金が別途発生いたします。

ワデゴスノク
テーブル
応接セット
カウンター
収納
OA・PC
オーディオ機器
季節商品
キッチン用品
家電製品
オフィス用品
休憩所
ユニットハウス
イベント

ワデゴスノク
テーブル
応接セット
カウンター
収納
OA・PC
オーディオ機器
季節商品
キッチン用品
家電製品
オフィス用品
休憩所
ユニットハウス
イベント

効率性を重視したワークフローを提案

複合機



デジタルカラーコピー
デジタルコピー

複合機



デジタルカラーコピー 高速機

カラーインクジェットプロッタ



販売商品取扱一覧

OA・PCに必要な品もお買い求めいただけます。

- PPC用紙A3・A4・B4・B5
- FAX用紙B4
- プリンター用インク
- トナーカートリッジ
- カートリッジリボン
- 各種プリンター
- 接続ケーブル
- ネットワーク関係機器
- その他周辺装置
- アプリケーションソフト



インクジェットプロッタ
(スタンド付)

ルーター

※画像はイメージです。



モバイルルーター

OA PC Network パソコン環境セットアップ・サポート



レンタル商品付属内容

- ドライバーソフトのインストール・セットアップ作業。(当社レンタル商品に限ります。)
 - パソコンの動作状況をお伺いし、簡単なトラブルならお電話で解決します。
 - 修理が必要な場合は、修理の手配を行います。
(データの復旧を保証するものではありません。)
- ※アプリケーションソフトは、お客様にてご用意下さい。(当社では販売もしていません)

お問い合わせ下さい

- ネットワークプランニング(LANの構築)
- パソコン環境接続
- アプリケーションソフトインストール・セットアップ作業
- その他作業

●電話回線から取付工事全ての手配を行っております。 ●NTTへの手続きは、当社で代行いたします。

※写真とは異なる場合がございます。※カタログ以外の備品につきましてもご相談ください。

- PPC用紙
- カウント加算方式
- 取付調整費
- 接続コード
- インクジェットプロッタ用紙
- インクジェットプロッタ専用インクカートリッジ

ワデ
ゴス
ンク

チ
エ
プ
アル

長
応
接
セ
ッ
子

書
カ
ウ
ン
タ
ー

掲
収
示
板
納

OA・PC
ネットワー
ク

音
響
機
器
音
響
機
器
音
響
機
器

季
節
商
品

キ
ッチン
用
品

家
電
製
品

オ
フ
ィ
ス
備
品

休
宿
憩
所
舎

ニ
シ
ト
ハ
ル
ス

イ
ベ
ン
ト

ワデ
ゴス
ンク

チ
エ
プ
アル

長
応
接
セ
ッ
子

書
カ
ウ
ン
タ
ー

掲
収
示
板
納

OA・PC
ネットワー
ク

音
響
機
器
音
響
機
器
音
響
機
器

季
節
商
品

キ
ッチン
用
品

家
電
製
品

オ
フ
ィ
ス
備
品

休
宿
憩
所
舎

ニ
シ
ト
ハ
ル
ス

イ
ベ
ン
ト

ワデ
ゴス
ンク

チ
ェ
ー
プ
アル

長
応
接
セ
ッ
ト

書
カ
ウ
ン
タ
ー

掲
収
示
板
納

OA・PC
ネットワー
ク

音
響
機
器
器
器

季
節
商
品

キ
ッチン
用
品

家
電
製
品

OA
備
品

休
憩
所
舎

ユ
ニ
ット
ハ
ウ
ス

イ
ベ
ン
ト

ワデ
ゴス
ンク

チ
ェ
ー
プ
アル

長
応
接
セ
ッ
ト

書
カ
ウ
ン
タ
ー

掲
収
示
板
納

OA・PC
ネットワー
ク

環
境
改
善
機
器

季
節
商
品

キ
ッチン
用
品

家
電
製
品

OA
備
品

休
憩
所
舎

ユ
ニ
ット
ハ
ウ
ス

イ
ベ
ン
ト

シュレッダー



投入幅	310mm
裁断方式	クロスタイプ
裁断寸法	4×38mm
消費電力 (50Hz/60Hz)	約250~370/170~400W
最大裁断枚数 (A4コピー用紙)	約18枚
ごみ箱容量	43ℓ
質量	45kg
外寸法 W×D×H	W650×D320×H700

シュレッダー

※機種が異なることがあります。

電話



コードレス留守番電話機

分煙カウンター

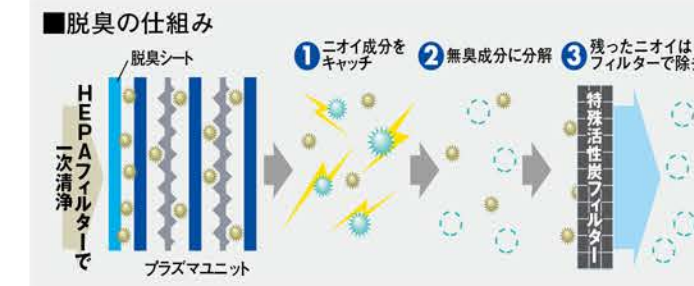

分煙カウンター

W880×D420×H1000mm

図面掛



図面掛A1-6

マップケース



※マップケース1段とスタンドのセットの写真です。

マップケースA1-5

W978×D740×H414mm

マップケース用スタンド

W978×D739×H507mm

メガホン



メガホン

加湿器



加湿器

適室(木造:8.5畳・コンクリート:14畳)

加湿空気清浄機



加湿空気清浄機

適室(空気清浄 31畳)(加湿 木造:10畳・プレハブ:7畳)

CDラジオ



CDラジオ

アンプ



ワイヤレスアンプ(CD付)
ワイヤレスアンプ用
チューナーユニット

マイク



ハンドマイク(ワイヤレス)

ミネラル水は「買う」から「作る」時代へ
水道水を入れるだけ! 水の配達・タンク交換がないことが最大の魅力です。
おいしい水の秘密はカートリッジ! サングの働きでおいしいアルカリイオン水ができます。

高純度繊維状活性炭

高純度粒状銀添活性炭

福井県産ひる石(小野鉱石)

使用期間/1年以内
使用量/6,000L以内

沖縄県産ミネラル溶出サング

沖縄県産PH調整サング

沖縄県産コーラルセラミックボール

沖縄県産銀添サング(抗菌)

- ろ材は浄水&活性&制菌できる特殊加工仕上げ
- ろ材はすべて日本製で、食品添加物に認定
- 2層のカートリッジで扱いやすい構造

ミネラルウォーターサーバー

別送商品 カートリッジ ※アイコン表示商品については、料金が別途発生いたします。

カートリッジ寿命 約6000リットル (1日16リットル使用時/約1年)

ご愛用の皆様の声から

6つの特長

① まろやかでおいしい

② 経費が安くすむ

③ 衛生面で安心

④ 冷水と温水が簡単に飲めて便利

⑤ ミネラルの摂取ができるアルカリイオン水

⑥ ボトルの在庫がいない

常に快適なオフィス空間がビジネスをサポート ⚠️ ご利用ガイド21ページをご覧ください。

⚠️ ご利用ガイド22ページをご覧ください。

壁掛けエアコン



型式	馬力	電源	適室	HZ	冷暖房能力 (KW)		消費電力 (KW)		運転電流 (A)	
セパレート型冷暖房専用	1馬力	単-100	4坪	50-60	冷房	2.2	0.7~2.6	0.415	0.155~0.69	4.7
					暖房	2.5	0.7~4.0	0.475	0.125~1.07	5.35
	1.2馬力	単-100	4坪	50-60	冷房	2.8	0.7~3.4	0.595	0.150~0.90	6.3
					暖房	3.2	0.7~5.1	0.63	0.120~1.43	6.35
	1.5馬力	単-200	6坪	50-60	冷房	4.0	0.7~4.5	1.10	0.150~1.42	5.85
					暖房	5.0	0.7~7.2	1.22	0.120~2.33	6.1
2馬力	単-200	8坪	50-60	冷房	5.6	0.8~5.8	2.380	0.125~2.510	12.65	
				暖房	6.7	0.8~9.1	1.850	0.125~2.970	9.34	
3馬力	単-200	11坪	50-60	冷房	7.1	0.9~7.3	2.835	0.13~3	14.3	
				暖房	8.5	0.9~10.6	2.875	0.14~4	14.3	

セパレートエアコン

床置きエアコン

型式	馬力	電源	適室	HZ	冷房能力 (KW)	暖房能力 (KW)	冷房消費電力 (KW)	暖房消費電力 (KW)	冷房運転電流 (A)	暖房運転電流 (A)
パッケージ型冷暖房専用	3馬力	3相-200	12坪	50	7.1 (3.2~8.0)	8.0 (3.6~9.0)	2.13	2.3	6.2	6.8
				60			2.13	2.3	6.2	6.8
	4馬力	3相-200	16坪	50	10.0 (6.1~11.2)	11.2 (5.6~12.5)	3.79	2.87	11.3	8.8
				60			3.92	2.92	11.7	9.0
5馬力	3相-200	20坪	50	12.5 (6.5~14.0)	14.0 (6.2~16.0)	4.38	3.87	13.2	12.0	
			60			4.49	3.88	13.5	12.0	
6馬力	3相-200	24坪	50	14.0 (6.7~16.0)	16.0 (6.3~18.0)	5.25	4.65	15.8	14.1	
			60			5.30	4.60	15.9	14.3	



パッケージエアコン

※エアコン・クーラー共に配管工費は別途となります。
※機種により能力、消費電力、運転電流が異なる場合がありますので詳しくは担当者にお尋ね下さい。

窓用エアコン

型式	馬力	電源	適室	HZ	冷房能力 (KW)	暖房能力 (KW)	消費電力(W)
ウィンド型冷房専用	0.7馬力	単-100	2~3坪	50	1.4	1.8	598
				60	1.6		598
ウィンド型冷暖房	0.7馬力	単-100	2~3坪	50	1.6	2.2	(冷房)620 (暖房)575
				60	1.8		(冷房)725 (暖房)695



※窓高さ140~190cmへの取付は、別途費用がかかります。

ウィンドクーラー0.7HP ウィンドエアコン

製氷機



製氷機 製氷能力25kg

スポットクーラー



スポットクーラー

扇風機



フロア扇風機 スタンド扇風機

ウォータークーラー



卓上ウォータークーラー [冷専・冷暖]

ウォータークーラー



足踏ウォータークーラー

石油ストーブ

灯油 乾電池



対流ストーブ

適室(5~6坪)

石油ストーブ

灯油 乾電池



反射ストーブ

適室(3~5坪)

電気ストーブ

100V



電気ストーブ

ブルーヒーター

灯油 100V



ブルーヒーター(ファン付)

小型: 適室(4~11坪)
大型: 適室(10~20坪)

コタツ

100V



コタツ

※コタツ布団は別途手配となります。

ファンヒーター

灯油 100V



ファンヒーター

適室(6~8坪)

ファンヒーター

100V



セラミックファンヒーター

適室(~2坪)

※能力・消費電力・運転電流は50Hz/60Hzを記載しております。
※写真とは異なる場合がございます。※カタログ以外の備品につきましてもご相談ください。

※写真とは異なる場合がございます。※カタログ以外の備品につきましてもご相談ください。

ワデ
ゴス
ンク

チ
ェ
ー
ブ
ル

長
応
接
セ
ッ
ト

書
カ
ウ
ン
タ
ー

掲
収
示
板
納

O
A
・
P
C

音
響
機
器
器
器
器
器

オ
フ
ィ
ス
機
器

季
節
商
品

キ
ッ
チ
ン
用
品

家
電
製
品

オ
フ
ィ
ス
備
品

休
憩
所
舎

ニ
ュ
ー
シ
ョ
ッ
ト
ハ
ル
ス

イ
ベ
ン
ト

ワデ
ゴス
ンク

チ
ェ
ー
ブ
ル

長
応
接
セ
ッ
ト

書
カ
ウ
ン
タ
ー

掲
収
示
板
納

O
A
・
P
C

音
響
機
器
器
器
器
器

オ
フ
ィ
ス
機
器

季
節
商
品

キ
ッ
チ
ン
用
品

家
電
製
品

オ
フ
ィ
ス
備
品

休
憩
所
舎

ニ
ュ
ー
シ
ョ
ッ
ト
ハ
ル
ス

イ
ベ
ン
ト

オフィスの快適さを保つために

テレビ



液晶テレビ

20型・32型

テレビ台



テレビ台

DVDプレイヤー



DVDプレイヤー

ガスコンロ



※ガスホースは別途手配となります。

ガスコンロ1口

LPG・都市ガス

ガスコンロ



※ガスホースは別途手配となります。

ガスコンロ2口

LPG・都市ガス

ガスコンロ



※ガスホースは別途手配となります。

ガスコンロ2口グリル付

LPG・都市ガス

電気炊飯ジャー



電気炊飯ジャー

掃除機



家庭用掃除機

掃除機



コードレスクリーナー

掃除機



業務用掃除機

レンジ



電子レンジ

レンジ



オープンレンジ

トースター



オープントースター

シーリングライト



シーリングライト

6畳用

洗濯機



全自動洗濯機

乾燥機



乾燥機(スタンド付)

コーヒーメーカー



コーヒーメーカー5人用

ケトル



電気ケトル

ポット



電気湯沸保温ポット

2.2L・4L

※写真とは異なる場合がございます。※カタログ以外の備品につきましてもご相談ください。

※写真とは異なる場合がございます。※カタログ以外の備品につきましてもご相談ください。

- ワデゴソク
- テーブル
- 長応接椅子
- 書カウンター
- 掲収示板納
- OA・P・C
- オフィス機器
- 季節商品
- キッチン用品
- 家電製品
- OA・P・C
- オフィス用品
- 休憩所舎
- ユニットハウス
- イベント

- ワデゴソク
- テーブル
- 長応接椅子
- 書カウンター
- 掲収示板納
- OA・P・C
- オフィス機器
- 季節商品
- キッチン用品
- 家電製品
- OA・P・C
- オフィス用品
- 休憩所舎
- ユニットハウス
- イベント

ワデ
ゴス
ンク

チ
ェ
プ
アル

長
応
接
セ
ツ
ト

書
カ
ウ
ン
タ
ー

掲
収
示
板
納

OA・PC
ネ
ッ
ト
ワ
ー
ク

音
響
機
器
通
信
機
器
オ
フ
ィ
ス
機
器

季
節
商
品

キ
ャ
ム
ペ
ー
ン
機
器

家
電
製
品

オ
フ
ィ
ス
機
器

休
宿
憩
所
舎

ニ
シ
ト
ハ
ウ
ス

イ
ベ
ン
ト

冷蔵庫



2ドア冷蔵庫220ℓ

冷蔵庫



2ドア冷蔵庫100ℓ

冷凍ストッカー



冷凍ストッカー100ℓ

折畳ベッド



折畳ベッド

スチールベッド



※写真は2段使用のイメージです。

スチールベッド

湯沸器



電気湯沸器

湯沸器



瞬間湯沸器

自転車



自転車

26インチ

食器棚



食器棚

小:W600×D300×H1200mm
中:W600×D300×H1800mm

食卓セット



食卓テーブル(4人掛用)、食卓椅子

流し台



流し台

W600×D460×H890mm

調理台



調理台

W600×D460×H890mm

ガス台



ガス台

W600×D460×H640mm

消火器



消火器

10型・20型

※写真とは異なる場合がございます。※カタログ以外の備品につきましてもご相談ください。

※写真とは異なる場合がございます。※カタログ以外の備品につきましてもご相談ください。

ワデ
ゴス
ンク

チ
ェ
プ
アル

長
応
接
セ
ツ
ト

書
カ
ウ
ン
タ
ー

掲
収
示
板
納

OA・PC
ネ
ッ
ト
ワ
ー
ク

音
響
機
器
通
信
機
器
オ
フ
ィ
ス
機
器

季
節
商
品

キ
ャ
ム
ペ
ー
ン
機
器

家
電
製
品

オ
フ
ィ
ス
機
器

休
宿
憩
所
舎

ニ
シ
ト
ハ
ウ
ス

イ
ベ
ン
ト

地鎮祭・落成式からイベント企画までトータルにコーディネート

パーティション



パーティション/ドアパーティション
W900×H1800mm/W932×H1800mm

パーティション



パーティション H1200
W900×H1200mm

テント



※紅白幕もご用意出来ます。

パイプテント1.5×2/パイプテント2×3
W2700×L3600mm/W3600×L5400mm

パーティション



3連パーティション
W1800mm

スクリーン



スクリーン
W1800×H1530mm

ブラインド



ブラインド
W1750×H1350mm

時計



掛時計

傘立て



傘立て
15本用/24本用/48本用

ヘルラック



ヘルラック6人用



※写真とは異なる場合がございます。※カタログ以外の備品につきましてもご相談ください。

※写真とは異なる場合がございます。※カタログ以外の備品につきましてもご相談ください。

- ワデゴスノク
- テーブルアル
- 長応接セット
- 書カウンター
- 掲収示板納
- OA・PC ネットワーク
- 音響機器
- 季節商品
- キッチン用品
- 家電製品
- オフィス用品
- 休憩所舎
- ユニットハウス
- イベント

- ワデゴスノク
- テーブルアル
- 長応接セット
- 書カウンター
- 掲収示板納
- OA・PC ネットワーク
- 音響機器
- 季節商品
- キッチン用品
- 家電製品
- オフィス用品
- 休憩所舎
- ユニットハウス
- イベント

! 空調機器のご利用について 故障かな? と思ったら

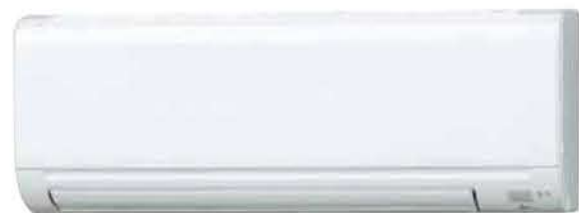

エアコン

症状

症状	考えられる原因
・ すぐに運転しない。	・ 手元電源スイッチを入れてすぐに運転をした場合、最初の約3分間は室外ユニットは運転しません。 ・ 運転を停止後すぐに再運転しても室外ユニットは約3分間運転しません。(故障防止のため)
・ 冷風・温風が出ない。	・ 室内機の空気吸込口と吐出口の温度差は、冷房時で最低8℃、暖房時で最低15℃以上であれば、機械の故障ではありません。
・ 湯気が出る。	・ 霜取中、室内ユニットから水蒸気が白くあがります。
・ 運転しない。	<ul style="list-style-type: none"> ・ 室内機内スイッチが切になっていませんか? ・ 漏電遮断機が働いていませんか? ・ 入タイマー運転になっていませんか? ・ プラグは確実に差し込んでありますか? ・ ヒューズが切れてはいませんか? ・ 停電ではありませんか? ・ ブレーカーが切れていませんか? ・ タコ足配線になっていませんか? ・ ブレーカーの容量は適切ですか?
・ よく冷えない、暖まらない。	<ul style="list-style-type: none"> ・ 風力切替つまみが「弱」になっていませんか? ・ 温度設定の仕方は誤っていませんか? (最低温度設定で風量弱での運転は配管が凍ることがあります) ・ 冷房時、直射日光が室内に差し込んでいませんか? ・ 冷房運転時、室内の熱源や人員が多すぎるものではありませんか? (1馬力につき約4坪相当が適正です) ・ 窓や戸が開いていませんか? ・ エアフィルターが汚れていませんか? ・ 換気扇を動かしていませんか? ・ リモコンの取り付け場所は適切ですか? (室温をより正確にキャッチするため床上1.5m程度の場所に取り付けてください)
・ 水漏れがする。	<ul style="list-style-type: none"> ・ 室内機が右上がりに傾いていませんか? ・ 湿度が高くありませんか? (冷房、ドライ運転の場合、湿度が80%以上で長時間運転するとエアコンの表面に露が付き滴下することがあります)

壁掛けエアコン プラグ・コンセントの形状

	100V 15A	100V 20A	200V 15A	200V 20A
プラグ形状				
コンセント形状				

※カタログ以外の備品につきましてもご相談ください。



対流ストーブ

症状

症状	考えられる原因	処置方法
・ においがする	<ul style="list-style-type: none"> ・ 変質灯油・不純灯油が混入している。 ・ ガソリンなど揮発性の油を使用している。 ・ 灯油がない、不足している。 ・ 芯を下げすぎている。 ・ 芯にタールがついている。 ・ 燃焼筒が芯枠に確実にのっていない。 	<ul style="list-style-type: none"> ・ 油、水を抜き取り、芯を交換し、良質の灯油を使用する。 ・ 油を抜き取り、芯を交換し、良質の灯油を使用する。 ・ 給油する。 ・ 芯を上げて炎を調節する。 ・ 芯の手入れ(から焼き)をする。 ・ 燃焼筒を2~3回左右に動かし、芯枠に確実にのせる。
・ 芯が下がりにくい	<ul style="list-style-type: none"> ・ 変質灯油・不純灯油が混入している。 ・ 芯にタールがついている。 	<ul style="list-style-type: none"> ・ 油、水を抜き取り、芯を交換し、良質の灯油を使用する。 ・ 芯の手入れ(から焼き)をする。
・ 油があるのに火が消える	<ul style="list-style-type: none"> ・ 変質灯油・不純灯油が混入している。 ・ ガソリンなど揮発性の油を使用している。 ・ 芯にタールがついている。 	<ul style="list-style-type: none"> ・ 油、水を抜き取り、芯を交換し、良質の灯油を使用する。 ・ 油を抜き取り、芯を交換し、良質の灯油を使用する。 ・ 芯の手入れ(から焼き)をする。
・ 芯上下の操作が重い	<ul style="list-style-type: none"> ・ 変質灯油・不純灯油が混入している。 ・ 芯にタールがついている。 	<ul style="list-style-type: none"> ・ 油、水を抜き取り、芯を交換し、良質の灯油を使用する。 ・ 油を抜き取り、芯を交換し、良質の灯油を使用する。 ・ 芯の手入れ(から焼き)をする。
・ 芯が上がらない	<ul style="list-style-type: none"> ・ 変質灯油・不純灯油が混入している。 ・ ガソリンなど揮発性の油を使用している。 ・ 芯にタールがついている。 	<ul style="list-style-type: none"> ・ 油、水を抜き取り、芯を交換し、良質の灯油を使用する。 ・ 油を抜き取り、芯を交換し、良質の灯油を使用する。 ・ 芯の手入れ(から焼き)をする。
・ 消火しない、しにくい	<ul style="list-style-type: none"> ・ 変質灯油・不純灯油が混入している。 ・ ガソリンなど揮発性の油を使用している。 ・ 芯にタールがついている。 	<ul style="list-style-type: none"> ・ 油、水を抜き取り、芯を交換し、良質の灯油を使用する。 ・ 油を抜き取り、芯を交換し、良質の灯油を使用する。 ・ 芯の手入れ(から焼き)をする。
・ 炎の調節ができない	<ul style="list-style-type: none"> ・ 変質灯油・不純灯油が混入している。 ・ ガソリンなど揮発性の油を使用している。 ・ 芯を上げすぎている。 ・ 燃焼筒が芯枠に確実にのっていない。 	<ul style="list-style-type: none"> ・ 油、水を抜き取り、芯を交換し、良質の灯油を使用する。 ・ 油を抜き取り、芯を交換し、良質の灯油を使用する。 ・ 芯を下げたて炎を調節する。 ・ 燃焼筒を2~3回左右に動かし、芯枠に確実にのせる。
・ 炎がかたよる	<ul style="list-style-type: none"> ・ 変質灯油・不純灯油が混入している。 ・ ガソリンなど揮発性の油を使用している。 ・ 芯を上げすぎている。 ・ 燃焼筒が芯枠に確実にのっていない。 	<ul style="list-style-type: none"> ・ 油、水を抜き取り、芯を交換し、良質の灯油を使用する。 ・ 油を抜き取り、芯を交換し、良質の灯油を使用する。 ・ 芯を下げたて炎を調節する。 ・ 燃焼筒を2~3回左右に動かし、芯枠に確実にのせる。
・ 赤火やススが出て燃える	<ul style="list-style-type: none"> ・ 変質灯油・不純灯油が混入している。 ・ ガソリンなど揮発性の油を使用している。 ・ 芯を上げすぎている。 ・ 燃焼筒が芯枠に確実にのっていない。 	<ul style="list-style-type: none"> ・ 油、水を抜き取り、芯を交換し、良質の灯油を使用する。 ・ 油を抜き取り、芯を交換し、良質の灯油を使用する。 ・ 芯を下げたて炎を調節する。 ・ 燃焼筒を2~3回左右に動かし、芯枠に確実にのせる。
・ 燃焼筒が赤熱しない	<ul style="list-style-type: none"> ・ 変質灯油・不純灯油が混入している。 ・ ガソリンなど揮発性の油を使用している。 ・ 灯油がない、不足している。 ・ 芯を下げすぎている。 ・ 芯を上げすぎている。 ・ 芯にタールがついている。 	<ul style="list-style-type: none"> ・ 油、水を抜き取り、芯を交換し、良質の灯油を使用する。 ・ 油を抜き取り、芯を交換し、良質の灯油を使用する。 ・ 給油する。 ・ 芯を上げて炎を調節する。 ・ 芯を下げたて炎を調節する。 ・ 芯の手入れ(から焼き)をする。
・ むらがある	<ul style="list-style-type: none"> ・ 変質灯油・不純灯油が混入している。 ・ ガソリンなど揮発性の油を使用している。 ・ 灯油がない、不足している。 ・ 芯を下げすぎている。 ・ 芯を上げすぎている。 ・ 芯にタールがついている。 	<ul style="list-style-type: none"> ・ 油、水を抜き取り、芯を交換し、良質の灯油を使用する。 ・ 油を抜き取り、芯を交換し、良質の灯油を使用する。 ・ 給油する。 ・ 芯を上げて炎を調節する。 ・ 芯を下げたて炎を調節する。 ・ 芯の手入れ(から焼き)をする。
・ 炎が大きくなりすぎ	<ul style="list-style-type: none"> ・ 変質灯油・不純灯油が混入している。 ・ 灯油がない、不足している。 ・ 芯を下げすぎている。 ・ 芯にタールがついている。 	<ul style="list-style-type: none"> ・ 油、水を抜き取り、芯を交換し、良質の灯油を使用する。 ・ 給油する。 ・ 芯を上げて炎を調節する。 ・ 芯の手入れ(から焼き)をする。
・ 火の回りが遅い	<ul style="list-style-type: none"> ・ 変質灯油・不純灯油が混入している。 ・ 灯油がない、不足している。 ・ 芯を下げすぎている。 ・ 芯にタールがついている。 	<ul style="list-style-type: none"> ・ 油、水を抜き取り、芯を交換し、良質の灯油を使用する。 ・ 給油する。 ・ 芯を上げて炎を調節する。 ・ 芯の手入れ(から焼き)をする。
・ 点火しない、しにくい	<ul style="list-style-type: none"> ・ 変質灯油・不純灯油が混入している。 ・ 灯油がない、不足している。 ・ 芯にタールがついている。 ・ 点火ヒータが断線・変形している。 ・ 乾電池が正しく入っていない。または消耗。 	<ul style="list-style-type: none"> ・ 油、水を抜き取り、芯を交換し、良質の灯油を使用する。 ・ 給油する。 ・ 芯の手入れ(から焼き)をする。 ・ 点火ヒータを交換する。 ・ +-を正しく入れ直す。または電池を交換する。

ブルーヒーター

症状

症状	考えられる原因
・ 初めて使用するとき(購入後、シーズン初め)煙やにおいがでる。	・ 塗料やほこりが焼けるため、10~15分程度換気する。
・ 初めて使用するとき、電磁ポンプの振動音が大きい。	・ ポンプ内に空気が入っているため。空気が抜ければ静かになります。
・ 点火時、消火時に「ピン・ピン」と音がする。	・ 内部機構の金属部が膨張、収縮する音。異常ではありません。
・ 燃焼中、炎がオレンジ色に輝く。	・ 炎色反応により炎がオレンジ色に輝くため。(青炎が最良の燃焼状態)

安全装置とは、運転中異常が生じたとき自動消火する装置です。

- 耐震自動消火装置
地震(震度約5以上)のとき、強い振動や衝撃を受けたとき。
- 過熱防止装置
温風モーターが故障したとき、ストーブ内が異常高温になったとき。
- 点火安全装置・燃焼制御装置
点火ミスしたとき、燃焼状態が異常になったとき。

考えられる原因

- 停電安全装置
停電したとき、電源プラグが抜けたとき。
- 不完全燃焼防止装置
換気不良のとき、バーナ部への空気の供給が不足したとき。

再運転の場合は周囲に異常のないことを確かめ、給気フィルターの目づまりや、温風吹き出し口に障害物がある場合は、ストーブが冷えてから原因を除去し、再点火してください。不完全燃焼防止装置は万一の危険を防止するためのものであり、使用中は必ず1時間ごとに換気してください。

※カタログ以外の備品につきましてもご相談ください。

インデックス

ア

アングル棚	7
足踏ウォータークーラー	13

イ

インクジェットプロッタ(スタンド付)	9
--------------------	---

ウ

ウインドクーラー0.7HP	13
ウインドエアコン	13

エ

液晶テレビ	15
-------	----

オ

折畳椅子	4
応接椅子 両肘	4
応接椅子 右肘	4
応接椅子 肘無	4
応接椅子 左肘	4
応接テーブル	4
奥深スチールカウンター6×3	6
奥深ガラス戸カウンター6×3	6
奥深スチール書庫3×3	6
奥深ガラス戸書庫3×3	6
オープンレンジ	16
オープントースター	16
折畳ベッド	18

カ

HG-片袖机	1
NEW DX-片袖机	2
会議テーブル450×1800	3
会議テーブル450×1500	3
会議テーブル600×1800	3
会議テーブル900×1800	3
会議テーブル450×1800 ホワイトオーク	3
会議テーブル450×1500 ホワイトオーク	3
会議テーブル450×1200 ホワイトオーク	3
会議テーブル600×1800 ホワイトオーク	3
会議テーブル900×1800 ホワイトオーク	3
会議座卓450	3
ガラス戸カウンター6×3	5
ガラス戸書庫3×3	5
加湿器	12
加湿空気清浄機	12
家庭用掃除機	15
乾燥機(スタンド付)	15
ガスコンロ1口	16
ガスコンロ2口	16
ガスコンロ2口グリル付	16
ガス台	17
掛時計	19
傘立て	19

キ

キャビネットA4-2	7
キャビネットB4-2	7
業務用掃除機	15

ク

工程ホワイトボード3×6	8
行動予定表3×2	8
コードレス留守番電話機	11
コタツ	14
コードレスクリーナー	15
コーヒーメーカー5人用	16

シ

シューズボックス	7
シューズボックス6人用(長靴入)	7
シュレッダー	11
CDラジオ	11
シーリングライト	15
瞬間湯沸器	17
自転車	17
消火器10型	17
消火器20型	17
食器棚	18
食卓テーブル(4人掛用)	18
食卓椅子	18

ス

スチールカウンター6×3	5
スチール書庫3×3	5
スクールロッカー15人用	7
図面掛A1-6	11
スポッ Tucker	13
スタンド扇風機	13
スチールベッド	18
スクリーン	19

セ

セパレートエアコン1HP	13
セパレートエアコン1.2HP	13
セパレートエアコン1.5HP	13
セパレートエアコン2HP	13
セパレートエアコン3HP	13
製氷機	13
セラミックファンヒーター	14
全自動洗濯機	15

タ

立型書庫3×6	6
卓上ウォータークーラー 冷専	13
卓上ウォータークーラー 冷蔵	13
対流ストーブ	14

チ

調理台	17
-----	----

テ

デスクトップパネルW1000	2
デスクトップパネルW1200	2
デスクトップパネルW1400	2
デジタルカラーコピー	9
デジタルコピー	9
デジタルカラーコピー 高速機	9
テレビ台	15
DVDプレイヤー	15
電気炊飯ジャー	16
電子レンジ	16
電気湯沸保温ポット2.2ℓ	16
電気湯沸保温ポット4ℓ	16
電気ケトル	16
電気湯沸器	17
電気ストーブ	14

ト

トレーキャビネットA4	7
-------------	---

ナ

長椅子	4
流し台	17

ヌ

布張り肘付回転椅子	2
布張り肘無回転椅子	2

ハ

HG-ハイカウンター1800	5
HG-ハイカウンター1500	5
HG-ハイカウンター1200	5
HG-ハイカウンター900	5
ハンドマイク(ワイヤレス)	11
反射ストープ	14
パーテーション	19
ドアパーテーション	19
パーテーション H1200	19
3連パーテーション	19
パイプテント1.5×2	20
パイプテント2×3	20
単機ハウス	20
連機ハウス	20
パッケージエアコン3HP	13
パッケージエアコン4HP	13
パッケージエアコン5HP	13
パッケージエアコン6HP	13

ヒ

HG-平机 W1000	1
HG-平机 W1200	1
HG-平机 W1400	1
HG-肘付回転椅子	1
HG-肘無回転椅子	1
NEW DX-平机	2

フ

フロア扇風機	13
ファンヒーター	14
ブラインド	19
分煙カウンター	12
ブルーヒーター(ファン付)小型	14
ブルーヒーター(ファン付)大型	14
プリンタワゴン	6

ヘ

ヘルラック6人用	19
ベンチ W1800 ブルー	4

ホ

ホワイトボード行事3×6	8
ホワイトボード行事3×4	8
ホワイトボード行事2×3	8
ホワイトボード無地3×6	8
ホワイトボード無地3×4	8
ホワイトボード無地2×3	8

マ

丸椅子	4
マップケースA1-5	11
マップケース用スタンド	11

ミ

HG-ミーティング用サイドテーブル	1
ミーティングテーブル1800×900	3
ミーティングテーブル1800×750	3
ミーティングテーブル1500×750	3
ミーティングテーブル1200×750	3
ミーティングチェア	4
ミネラルウォーターサーバー	12

メ

面談テーブル1800×900	3
面談テーブル1500×750	3
面談テーブル1200×750	3
面談椅子(キャスター付)	4
メガホン	11

モ

木製ベンチ	4
モバイルルーター	9

ラ

ラテラルキャビネット3段(ベア付)	7
-------------------	---

リ

HG-両袖机	1
NEW DX-両袖机	2
両面ホワイトボード3×6	8
両面ホワイトボード片面行事・片面無地	8

レ

レターケース5段	7
2ドア冷蔵庫220ℓ	17
2ドア冷蔵庫100ℓ	17
冷凍ストッカー100ℓ	17

ロ

1人用ロッカー	7
2人用ロッカー	7
3人用ロッカー	7
4人用ロッカー	7
6人用ロッカー	7
9人用ロッカー	7

ワ

HG-脇机	1
HG-ワゴン(キャスター付)	1
NEW DX-脇机	2
ワイヤレスアンプ(CD付)	11
ワイヤレスアンプ用チューナーユニット	11

■布張りパーテーション



色：ブルーのみ（その他の色は販売になりません）

規格：W700 × H1200
W1000 × H1200
W600 × H1600
W800 × H1600
W600 × H1800
W900 × H1800

材質： 芯材＝ハニカムコア
面材＝MDF 中密度繊維板+布貼り

その他：磁石はつきません。
画びょうも刺し辛い固さです。
貼りものはテープ等をご利用下さい

★オプション品



コーナーポール

※T字・L字・十字に連結する際の
ジョイントに利用します。
※直線での連結は、本体同士でジョイントが
できますので、コーナーがなくても
問題ございません。



安定脚

※通常の安定脚です。
※キャスタータイプもございます。（販売）



フラット安定脚

※周辺を通行する際につまづきを防止。
※通常の安定脚よりも若干安定性は弱く
なります。

ドアパーテーション (布張り専用)

ホワイト 1800×900

布張りパーテーション専用



※通常、写真の通り左開き仕様です
(右開きは応相談)

※写真の向きで設置した場合、引いて
開閉は出来ますが、押しての開閉は
出来ない仕様です

※向きを変えて設置する事は可能です。



※素材：メラニン化粧板

※色：ホワイトのみ

※簡易的なドアになりますので、締めた状態でロックが
かかる機能等はありません。

※両側にパーテーションが設置されている事が条件になり
ます。

直線で使用する場合、揺れや開閉時の隙間が大きくなり、
安定しない為、コの字型や、口の型での使用をお願い致
します。

または、両サイドのパーテーションを地面にビス固定す
る事で、安定度を上げる事が可能です。

パーテーション



パーテーション/ドアパーテーション
W900×H1800mm/W932×H1800mm

パーテーション



パーテーション H1200
W900×H1200mm

パーテーション



3連パーテーション
W1800mm

スクリーン



スクリーン
W1800×H1530mm

ブラインド



ブラインド
W1750×H1350mm

■クロスパーテーション(マグネット仕様)※販売品(廃盤の為在庫限り)



色：ブルーのみ（水色）

規格：W700 × H1050（販売）
W1000 × H1050（販売）
W900 × H1800（販売）
W700 × H1800（販売）
W700 × H1500（販売）
W900 × H1500（販売）
その他有り

材質： 面材=マグネット対応鋼材+布貼り

その他：磁石に対応しています。
画びょうは刺せません。

★オプション品

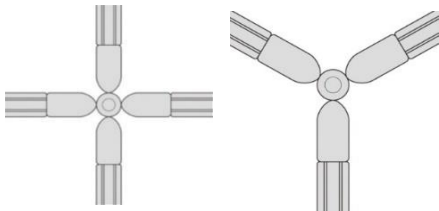
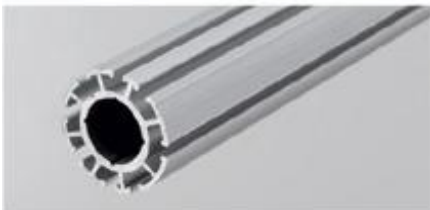

コーナーポール

※T字・L字・十字に連結する際の
ジョイントに利用します。

※直線での連結は、本体同士でジョイントが
できますので、コーナーがなくても
問題ございません。



安定脚

※通常の安定脚です。

※フラットタイプはございません。

■デスクトップパネル ※販売品(廃盤の為在庫限り)



色：ブルーのみ（水色）

規格：W1000 × H398

W1400 × H398

材質： 面材=マグネット対応鋼材+布貼り

その他：磁石に対応しています。
画びょうは刺せません。

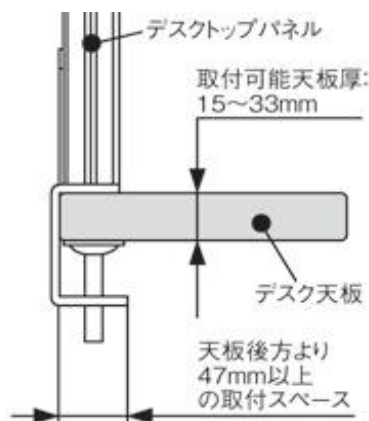

■デスクトップパネル ※リース



色：紺

規格：W1000 × H450

W1200 × H450

W1400 × H450

その他：磁石に対応していません。
画びょうは刺せます。